

**جزئیات سقف گاذب پانل گچی کناف**  
DET:38  
SC. 1:10  
(کناف پامشابه)

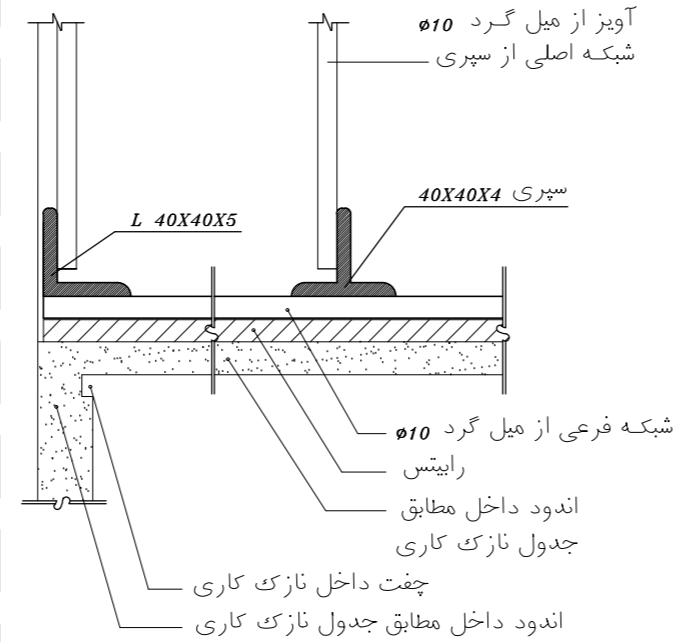

**جزئیات اتصال سقف گاذب به دیوار**  
DET:39  
SC. 1:10  
(کناف پامشابه)

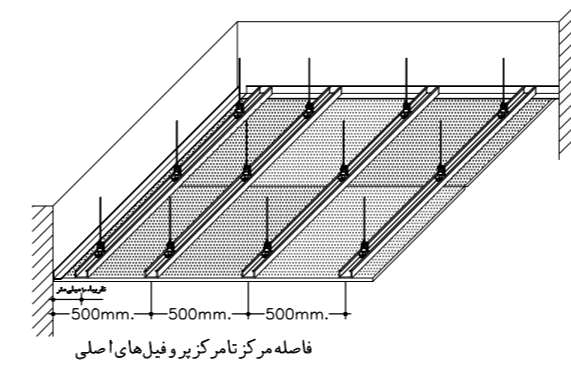

**پوشش کتیبه از سقف گاذب پانل گچی پیش ساخته**  
DET:39  
SC. 1:10  
(کناف پامشابه)

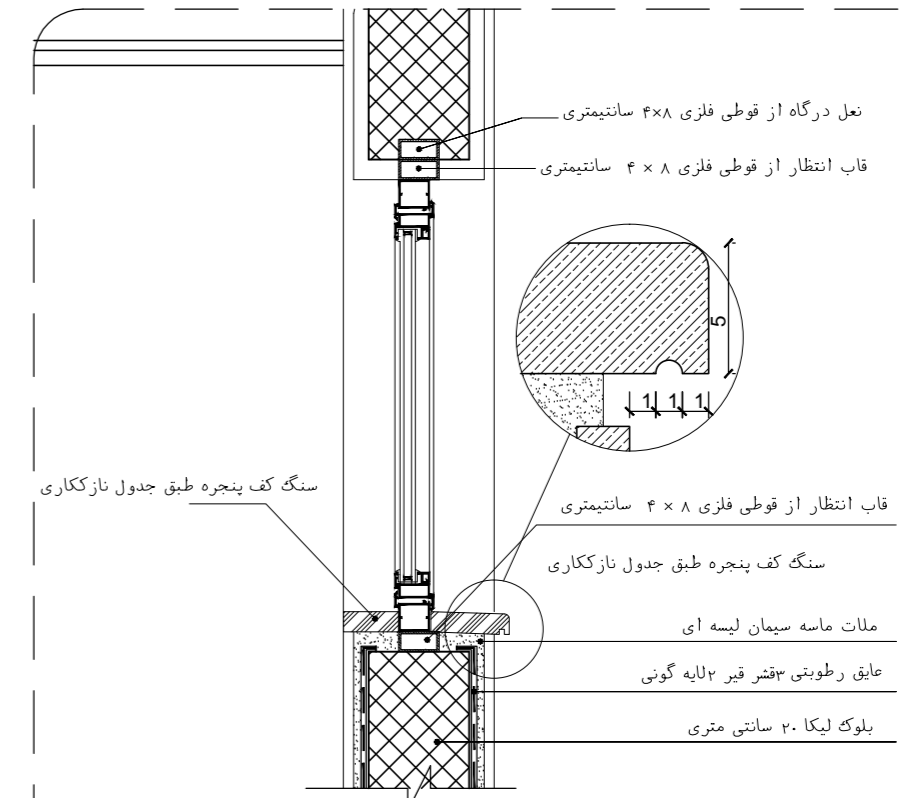

**جزئیات اجرایی کف پنجره**  
DET:40  
SC. 1:10

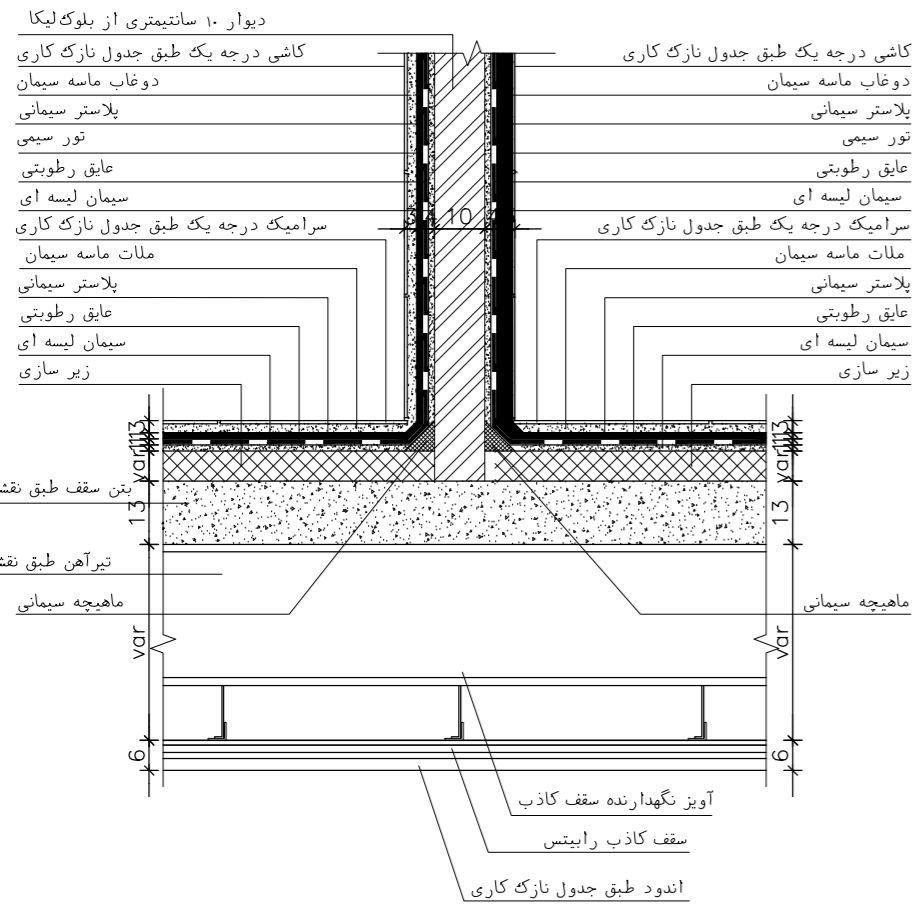

**جزئیات دیوار ۱۰ سانتیمتری و نحوه عایق بندی سرویس در طبقه**  
DET:41  
Sc. 1:10

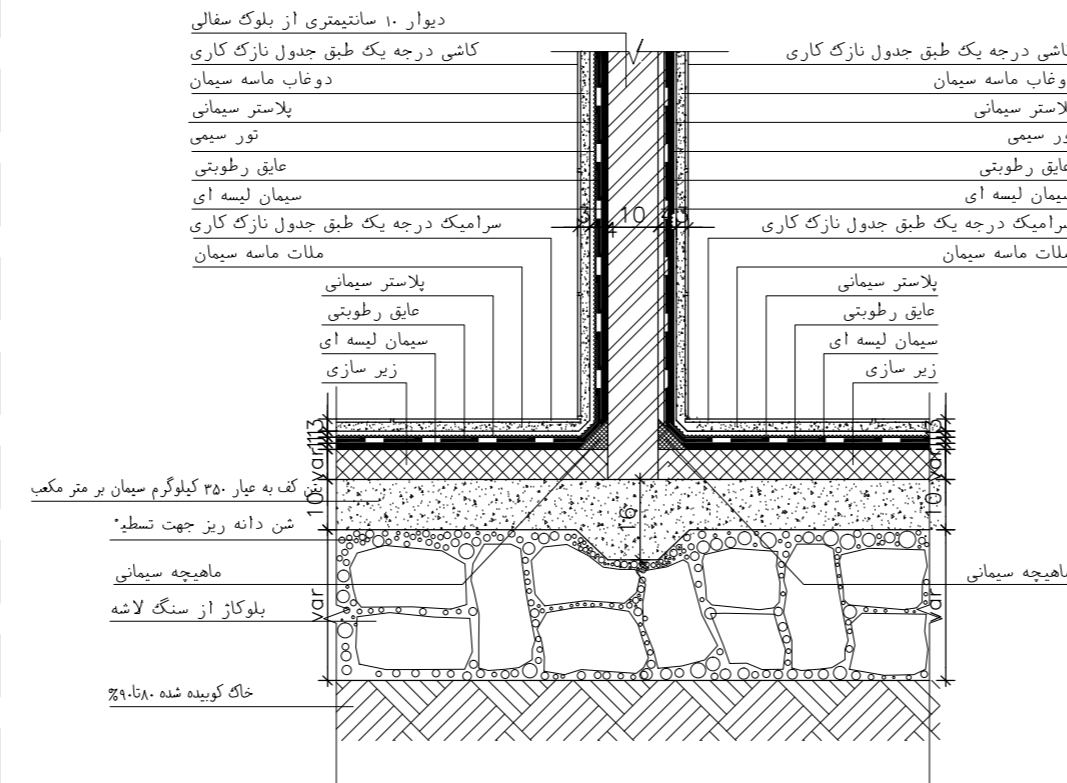

**جزئیات دیوار ۱۰ سانتیمتری و نحوه عایق بندی سرویس در همکف**  
DET:42  
Sc. 1:10

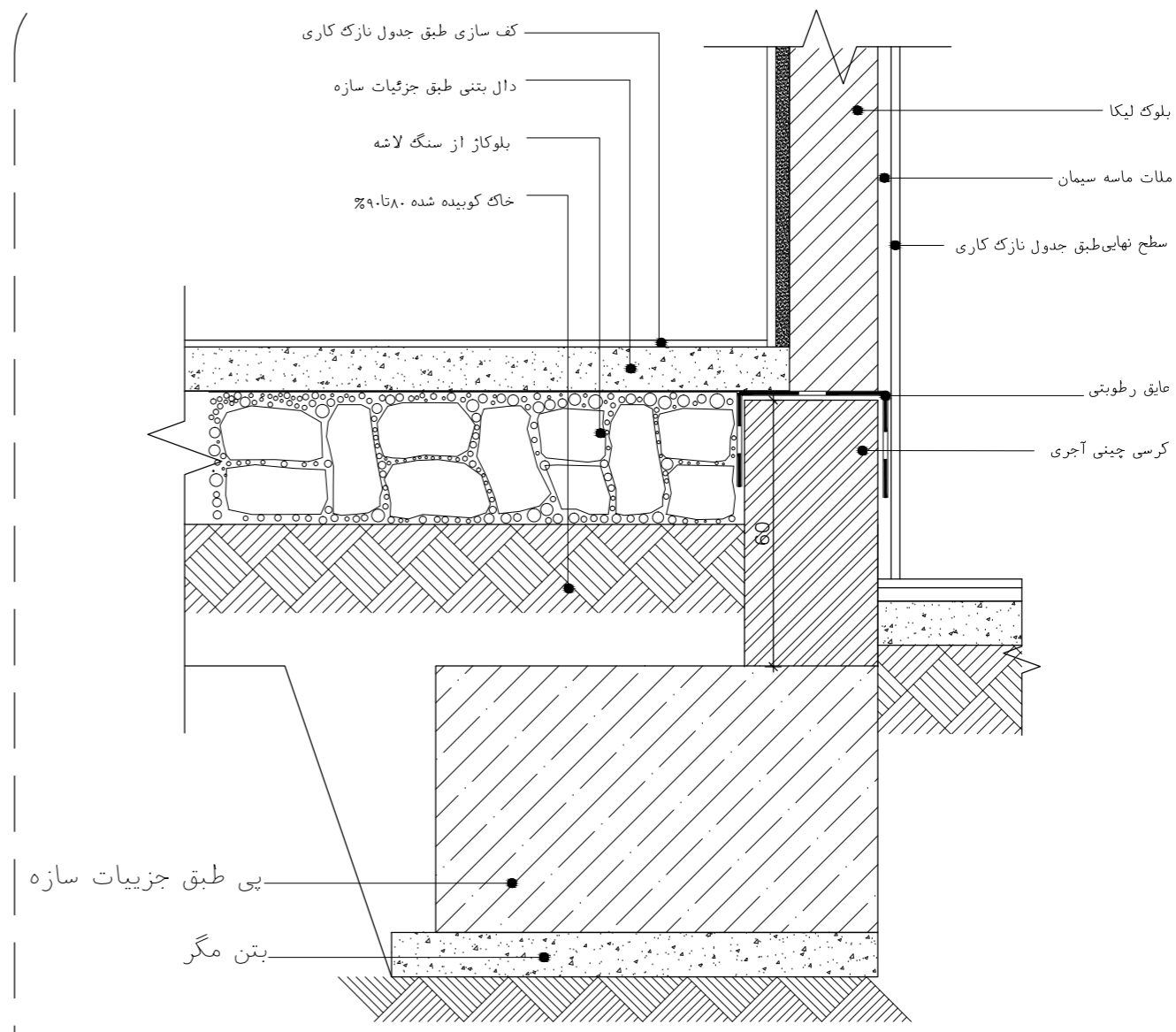

**نحوه اجرای دیواره خارجی در همکف**  
DET:43  
SC. 1:10

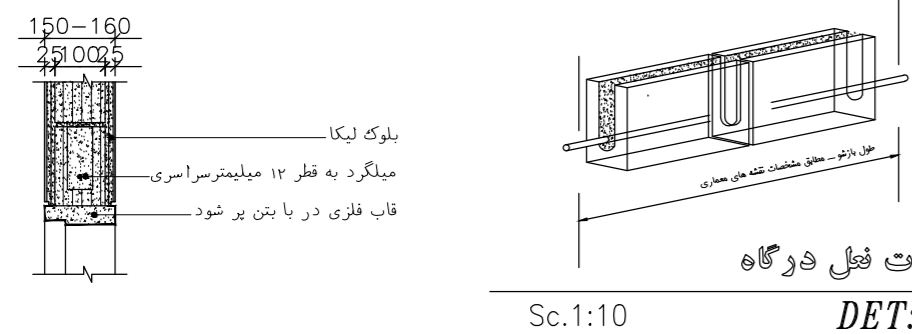

**جزئیات فعلی در گاه**  
DET:44  
Sc. 1:10

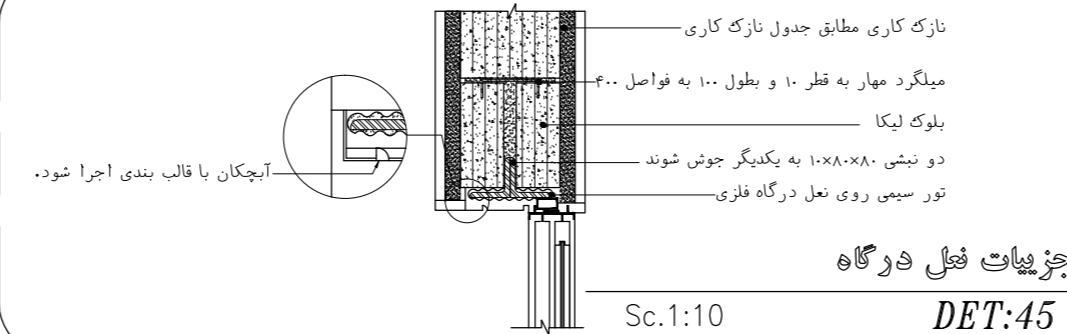

**جزئیات فعلی در گاه**  
DET:45  
Sc. 1:10

نمونه کار هنرجویان آموزش فاز دو  
مهندسین مشاور نقش شهر  
۰۹۱۲۷۹۹۵۹۱۲ تلفن تماس  
www.naghsheshahr.com

